



Digiflat 2 Antenna satellitare piatta GUIDA RAPIDA PER L'INSTALLAZIONE



Il simbolo CE presente sull'apparecchio garantisce la conformità del prodotto con le Direttive Europee sulla sicurezza, la compatibilità elettromagnetica e la segnaletica. Il relativo certificato di conformità può essere richiesto a: Mediasat Srl, Via Enrico Fermi 34 I-39100 Bolzano (BZ).



Ai sensi dell'art. 13 del decreto legislativo 25 luglio 2005, n. 15 "Attuazione delle Direttive 2002/95/CE, 2002/96/CE e 2003/108/CE, relative alla riduzione dell'uso di sostanze pericolose nelle apparecchiature elettriche ed elettroniche, nonché allo smaltimento dei rifiuti".



Il simbolo del cassonetto barrato riportato sull'apparecchiatura indica che il prodotto alla fine della propria vita utile deve essere raccolto separatamente dagli altri rifiuti.

L'utente dovrà, pertanto, conferire l'apparecchiatura giunta a fine vita agli idonei centri di raccolta differenziata dei rifiuti elettronici ed elettrotecnici, oppure riconsegnarla al rivenditore al momento dell'acquisto di una nuova apparecchiatura di tipo equivalente, in ragione di uno a uno. L'adeguata raccolta differenziata per l'avvio successivo dell'apparecchiatura dismessa al riciclaggio, al trattamento e allo smaltimento ambientalmente compatibile contribuisce ad evitare possibili effetti negativi sull'ambiente e sulla salute e favorisce il riciclo dei materiali di cui è composta l'apparecchiatura.

Informazione agli utenti ai sensi del decreto legislativo 20 novembre 2008, n. 188 "Attuazione della direttiva 2008/103/CE concernente pile, accumulatori e smaltimento dei relativi rifiuti".

Garanzia

Lo smaltimento abusivo del prodotto da parte dell'utente comporta l'applicazione delle sanzioni amministrative di cui al D. Lgs. n. 22/1997"(articolo 50 e seguenti del D. Lgs. n. 22/1997).

Il costruttore garantisce che questo prodotto sarà privo di difetti di costruzione o materiale in condizioni di uso normale per un periodo di ventiquattro mesi, fatta salva l'osservanza delle istruzioni di utilizzo e manutenzione. La garanzia decorre dalla data di acquisto dell'apparecchio presso il rivenditore.

Condizioni di garanzia

1. Qualora fosse necessario usufruire delle prestazioni di garanzia siete pregati di rivolgervi al rivenditore presso il quale avete acquistato l'apparecchio.
2. Per potere usufruire della garanzia, l'utente dovrà presentare la prova di acquisto del prodotto costituita dalla copia della fattura originale oppure dallo scontrino rilasciato dal rivenditore o da una relativa conferma. Il numero di serie dell'apparecchio deve essere leggibile.
3. Il centro assistenza a suo insindacabile giudizio si riserva di assolvere i propri obblighi riparando o sostituendo il prodotto, se necessario, anche con un prodotto con prestazioni identiche o superiori, oppure sostituendo le parti difettose. Prestazioni di garanzia, riparazione o sostituzione di singole parti o di componenti non comportano un prolungamento del periodo di garanzia originario. Dopo la riparazione le parti sostituite permangono direttamente presso il centro assistenza convenzionato.
4. La garanzia è limitata ai difetti di materiale e costruzione. Ciò esclude:
 - controlli periodici, tarature, aggiornamenti software, manutenzione, sostituzione di parti soggette a normale usura;
 - danni causati da incidenti, negligenza, modifiche, uso improprio o da una installazione non eseguita a regola d'arte;
 - danni causati da fulmini, sovratensioni, liquidi, fuoco, atti di guerra, atti vandalici, messa a terra non corretta/ insufficiente o assente, areazione insufficiente oppure da altre cause non imputabili al produttore;
 - danni causati da interventi di riparazione effettuati da centri di assistenza non autorizzati/persone non autorizzate e/o dall'utilizzo di parti di ricambio non originali;
 - prodotti sui quali l'etichetta riportante il numero di serie è stata rimossa o resa illeggibile;
 - spese di viaggio e costi derivanti dalla disinstallazione/installazione dell'apparecchio.
5. Spese derivanti da interventi di riparazione in garanzia effettuati da centri di servizio non autorizzati o da persone non autorizzate non vengono rimborsate.
6. Tutte le spese relative ad interventi e richieste alla cui base non vi sia un difetto del prodotto sono a carico dell'utente. Ciò vale anche per gli oneri legati all'installazione ed all'illustrazione delle norme d'uso dell'apparecchio.
7. Il produttore declina qualsiasi responsabilità legata alla perdita indiretta o conseguente di accessori o di danni causati a quest'ultimi.
8. Le presenti condizioni di garanzia lasciano impregiudicati i diritti previsti a favore del consumatore secondo disposizioni del Codice del Consumo (D.Lgs 206/2005) o da altre disposizioni legislative nazionali.

Uso generale

- Questo prodotto permette un uso semplice e flessibilità di adattamento a future esigenze.
- Un nuovo software può comportare delle modifiche nel funzionamento del prodotto.
- Se durante l'utilizzo si riscontrano problemi si prega di consultare il proprio rivenditore.

AVVISI DI SICUREZZA

Questo apparecchio é stato prodotto in accordo agli standard di sicurezza internazionali. Si prega di leggere attentamente le seguenti precauzioni di sicurezza. Seguire le presenti indicazioni onde evitare danni.

SOVRACCARICHI

Non sovraccaricare prese di alimentazione rete, prolunghe o adattatori, onde evitare il rischio di fuoco o scosse elettriche.

MANUTENZIONE

Non aprire l'apparecchio, onde evitare scosse elettriche. Scollegare il prodotto dalla rete di alimentazione prima di effettuare qualsiasi procedura di manutenzione o collegamento. Rivolgersi esclusivamente a personale qualificato per la manutenzione.

ANOMALIE

Staccare immediatamente l'alimentazione rete in caso di gravi anomalie di funzionamento. Non usare il prodotto in caso di guasto. Continuando ad utilizzare il prodotto difettoso si potrebbero manifestare maggiori danni.

SOSTITUZIONE DI COMPONENTI

In caso di necessità di sostituzione di componenti, assicurarsi che il tecnico incaricato utilizzi componenti specificate dal costruttore o aventi le stesse caratteristiche di quelle originali. Sostituzioni non autorizzate possono risultare in maggiori danni all'apparecchio.

ACCESSORI





Non collegare al prodotto apparecchi differenti da quelli previsti, in quanto potrebbe risultare pericoloso o causa di danni. Non inserire oggetti metallici o corpi estranei negli slot per moduli o smartcard, eventualmente presenti. Ne potrebbero risultare danni al prodotto con conseguente riduzione della sua vita utile.

NEGAZIONE DI RESPONSABILITÀ





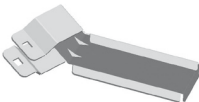
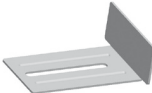
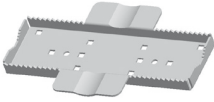
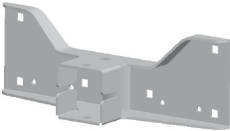



Il presente documento si basa su informazioni disponibili al momento della sua pubblicazione. Sebbene sia stato fatto ogni sforzo per garantire l'accuratezza del contenuto, le informazioni contenute e in esso non intendono descrivere tutti i dettagli o variazioni dell'hardware e/o software, né coprire ogni possibile eventualità relativamente all'installazione e manutenzione. La Mediasat S.r.l. non si assume alcun obbligo di notifica ai possessori di questo documento relativamente a cambiamenti effettuati successivamente.

CARATTERISTICHE ED INFORMAZIONI CONTENUTE NEL PRESENTE MANUALE SONO SOGGETTE A MODIFICHE SENZA PREAVVISO.

Contenuto confezione

Nr.	Simbolo	Descrizione	Immagine	Quantità
1	A 1	Antenna Digiflat	 A rectangular antenna with a black stripe on the side and the brand name 'TELESTAR' printed on the front.	1
2	B 1	Staffa angolare	 A metal L-shaped bracket with a circular hole and a hook-like end.	1
3	B 2	Supporto principale	 A long, cylindrical metal support with several holes along its length.	1
4	B 3	Supporto finestra A	 A metal bracket with a curved top and a rectangular base.	1
5	B 4	Supporto finestra B	 A metal bracket with a flat base and a vertical support on one side.	1
6	B 5	Staffa fissaggio A	 A metal bracket with a serrated edge and several mounting holes.	1
7	B 6	Staffa fissaggio B	 A metal bracket with a complex shape, including a central protrusion and several holes.	1
8	B 7	Chiave	 A simple metal open-end wrench.	1

Contenuto confezione (2)

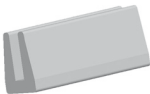
Nr.	Simbolo	Descrizione	Immagine	Quantità
9	C1	Bussola		1
10	S1	Bullone M4x10		4
11	S 2	Bullone esagonale M6x18		3
12	S 3	Bullone esagonale M6x50		1
13	S 4	Bull. testa tonda Collo quadro M6x30		1
14	S 5	Bull. testa tonda Collo quadro M6x50		3
15	S 6	Perno M6 x 85		2
16	N 1	Dado M6		7
17	E 1	Gomma		4

Installazione

Scegliere il luogo d'installazione

Per ricevere il segnale dal satellite, Telestar Digiflat va installato in uno spazio aperto (fuori casa/appartamento) nella direzione del satellite, verso l'equatore (il sud). Sarà necessaria la bussola per orientare esattamente Telestar Digiflat nella giusta direzione (Nota: far riferimento alla tavola degli angoli di Azimut nell'ultima pagina del presente manuale).

Verificare che non vi siano ostacoli davanti a Telestar Digiflat che possano diminuire la qualità della ricezione del segnale quali: costruzioni, alberi o altro (ricordarsi che gli alberi normalmente crescono e possono bloccare il segnale). Per poter fissare e installare facilmente l'antenna si deve scegliere un'ubicazione accessibile e priva di potenziali pericoli per l'installazione. È necessario riflettere a come far passare il cavo in modo discreto da Telestar Digiflat fino al ricevitore / TV / set-top-box). L'antenna non va messa troppo distante dal ricevitore satellite; un cavo lungo più di 30 m. diminuisce la qualità del segnale.

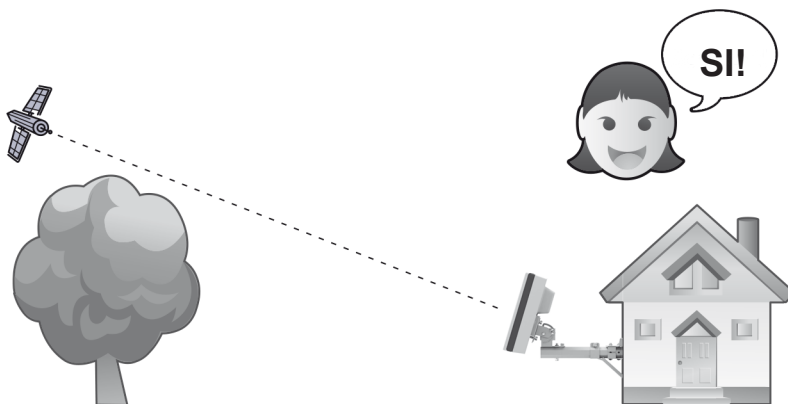
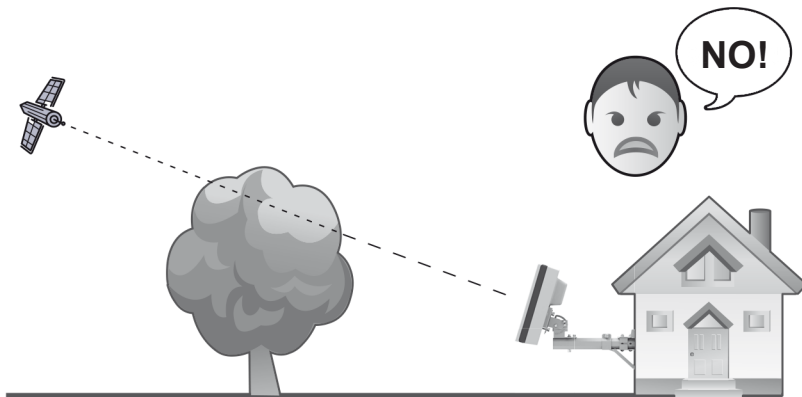

Scegliere il tipo d'installazione

In base alla scelta del luogo in cui installare Telestar Digiflat, si deve decidere il tipo di montaggio; tutte le parti sono incluse.

A) Installazione su un piano orizzontale

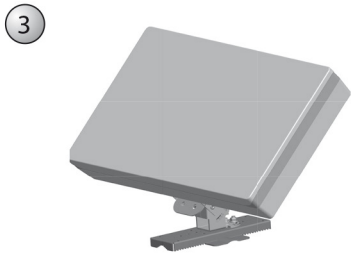
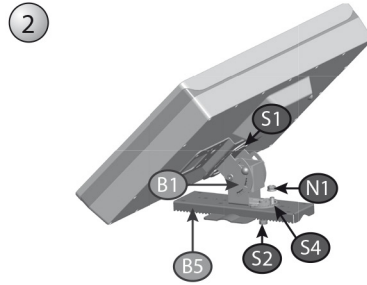
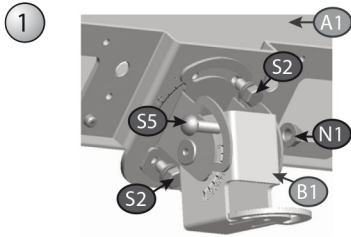

B) Installazione su muro (1)

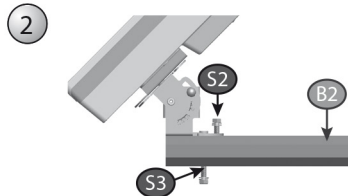
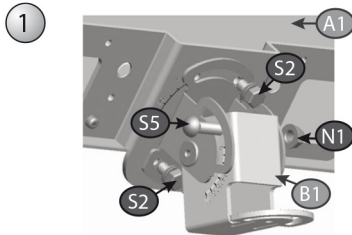

Installazione

B) Insallazione su muro (2)

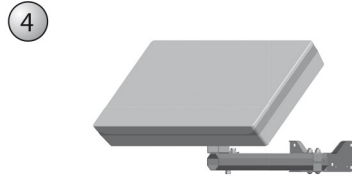
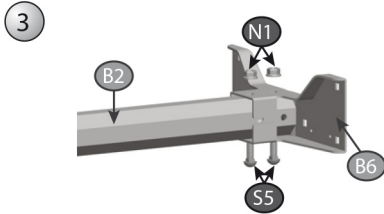

C) Insallazione su finestra

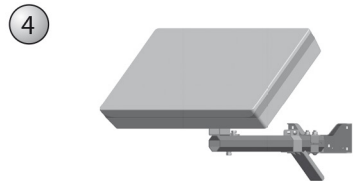
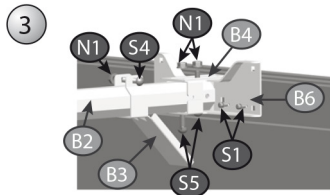
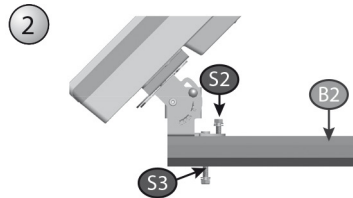
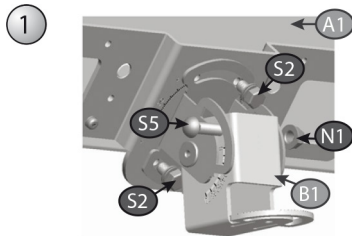

D) Installazione su balcone con morsetto

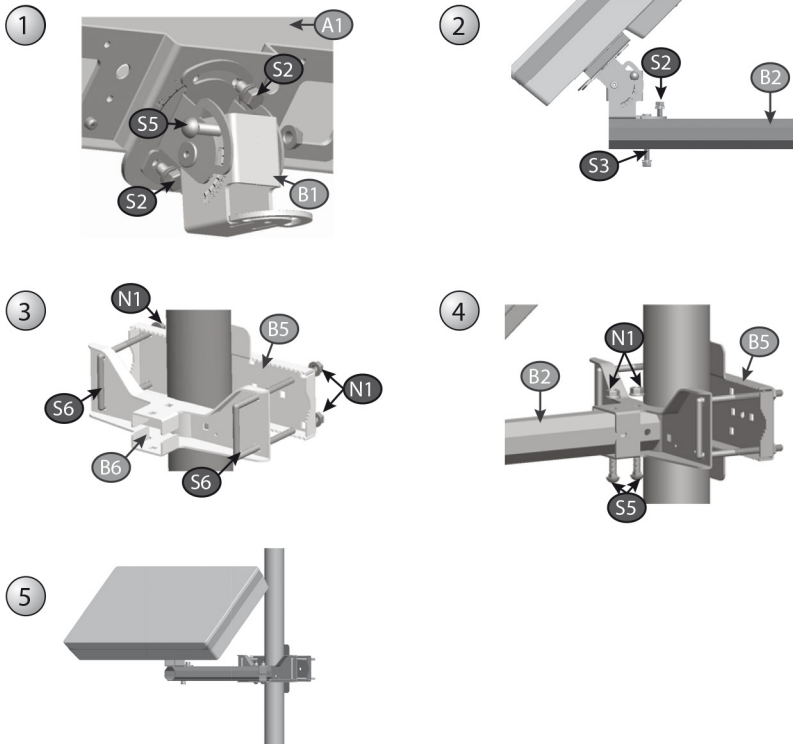

Collegamento dell'antenna ai ricevitori / TV / Set-top-box

Dopo aver installato l'antenna in uno spazio aperto e averla montata nella maniera prescelta, procedere ad effettuare tutti i collegamenti. Per poter vedere i propri programmi preferiti, collegare l'antenna satellitare ai ricevitori tramite cavo. Il cavo tra l'antenna e i ricevitori satellitari non deve essere troppo lungo, pena la diminuzione della qualità del segnale. Un cavo troppo lungo o di cattiva qualità e dei jack non isolati possono comportare una perdita del livello del segnale; è preferibile utilizzare un cavo coassiale di classe A per ridurre al minimo la perdita di segnale.

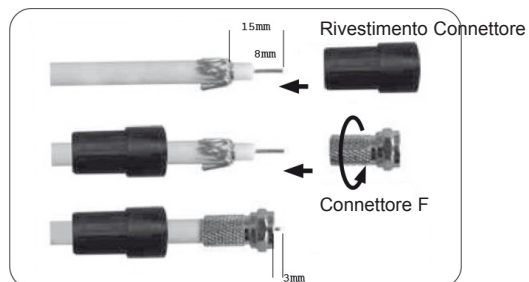

Installazione

Collegare il cavo d'antenna ai ricevitori / TV / set-top-box

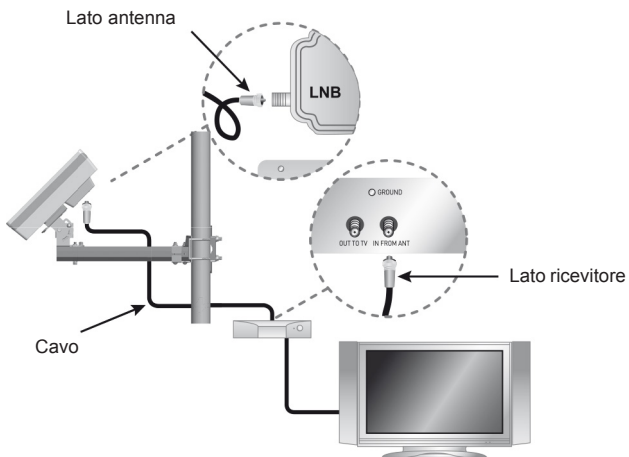

Puntamento dell'antenna satellitare

Concluse le procedure di collegamento, selezionare il Menù puntamento antenna sul ricevitore / TV / set-top-box. Questa immagine mostra il livello di segnale che appare sullo schermo della TV. Ricordarsi di attivare l'alimentazione dell'LNB - scegliere "LNB: ON". È necessaria una seconda persona che guardi la TV e che avverta quando il segnale è "buono" mentre la prima persona regola l'antenna all'esterno.



Dopo aver installato e collegato il tutto iniziare a regolare l'antenna per ricevere il segnale. Occorrerà muovere l'antenna in tre differenti modi per ottenere il massimo livello di segnale e la migliore qualità di ricezione.

A - Inclinazione di Cross-polarizzazione o angolo di skew: inclinazione dell'antenna

B - Elevazione: Muovere l'antenna verticalmente (Su/giù)

C - Azimut: Girare l'antenna sul piano orizzontale (sinistra/destra)

Qualunque sia la scelta del tipo di montaggio, sarà possibile regolare facilmente l'antenna seguendo queste istruzioni.

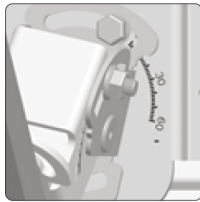

Pendenza

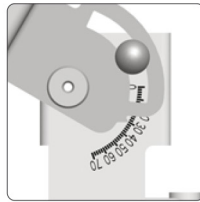

Elevazione

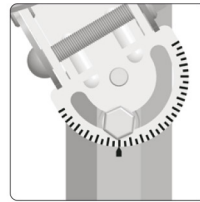

Azimut



NOTA IMPORTANTE:

Per regolare l'antenna con precisione e dunque ottenere una buona ricezione (anche in caso di maltempo), i professionisti utilizzano un misuratore di segnale. Esso indica il livello di potenza di segnale ricevuto. Solamente questo dispositivo di misurazione garantisce una regolazione ottimale.

Italy

Az = Azimuth El = Elevation Sk = Skew

		Türk sat	Astra 2A-2D	Astra 1F-1H/	Hot bird	Atlantic bird	Hispa sat			Türk sat	Astra 2A-2D	Astra 1F-1H/	Hot bird	Atlantic bird	Hispa sat
		2A, 3A	Euro bird 1	1KR/1L/1M	6/7A/8	3	1C,1D			2A, 3A	Euro bird 1	1KR/1L/1M	6/7A/8	3	1C,1D
		42.0E	28.2E	19.2E	13.0E	5.0W	30.0W			42.0E	28.2E	19.2E	13.0E	5.0W	30.0W
Ancona 13e5, 43n6	Az	141.8	159.2	171.8	180.7	205.9	234.0	La Spezia 9e8, 44n1	Az	137.9	154.5	166.7	175.5	200.8	230.1
	El	32.2	37.6	39.4	39.8	36.4	23.7		El	29.9	35.9	38.3	39.0	37.0	25.6
	Sk	-21.6	-7.9	1.1	0.5	18.4	35.9		Sk	-28.8	-11	-2.5	-3.3	14.8	33.5
Arezzo 11e8, 43n5	Az	139.8	156.9	169.4	178.3	203.7	232.5	Lecce 18e2, 40n3	Az	145.7	164.7	178.4	188.0	213.5	239.9
	El	31.5	37.2	39.3	39.9	37.1	24.9		El	37.3	42.2	43.4	43.1	37.6	22.5
	Sk	-27.9	-9.6	-0.7	-1.2	16.9	35.1		Sk	-25.5	-4.6	-5.8	6.1	24.9	41.3
Asciano 11e5, 43n2	Az	139.3	156.4	168.9	177.9	203.4	232.3	Livorno 10e3, 43n5	Az	138.1	154.9	167.2	176.1	201.7	230.9
	El	31.5	37.4	39.5	40.1	37.4	25.2		El	30.6	36.7	39.1	39.8	37.5	25.8
	Sk	-28.4	-10.0	-1.1	-1.6	16.8	35.2		Sk	-29.0	-11.0	-2.3	-2.8	15.5	34.3
Ascoli Piceno 13e6, 42n9	Az	141.5	159.0	171.7	180.8	206.3	234.4	Milano 9e2, 45n5	Az	137.9	154.2	166.1	174.7	199.5	228.8
	El	32.9	38.4	40.2	40.6	37.1	24.2		El	28.5	34.4	36.8	37.5	35.8	25.1
	Sk	-27.1	-8.2	1.0	0.6	18.9	36.6		Sk	-28.0	-10.8	-2.7	-2.8	13.6	31.8

