

CARATTERISTICHE

- Progettato per segnali digitali ed analogici,
- 5 ingressi : B I-II / B III / 3 ingressi UHF suddivisi su 10 gruppi UHF programmabili,
- Ogni gruppo può coprire una gamma da 1 a 7 canali,
- Programmazione semplice mediante un'unico selettore rotativo / a pulsante con visualizzazione parametri attraverso display a 2 cifra e LED associati agli ingressi ed ai gruppi UHF,
- Protezione accesso della centrale con codice di sicurezza,
- Funzione di 'COPIATURA' per trasferire tutte le impostazioni da un'amplificatore ad un altro,
- Filtri ad alta selettività,
- Amplificatori split band ad alto guadagno e bassa cifra di rumore,
- Amplificatore d'ingresso 20 dB disattivabile per ogni ingresso UHF in presenza di segnali forti (fino a 105 dB μ V),
- Livellamento segnale automatico o manuale con attenuatore da 30 dB a passi da 1 dB per un'equalizzazione accurata,
- Telealimentazione selezionabile per gli ingressi UHF,
- Uscita prova -30 dB.

Leggere attentamente le seguenti istruzioni prima di collegare l'apparecchio.

La tensione di utilizzo è riportata sull'adattatore rete.

Onde prevenire incendi, corto circuiti, scosse elettriche:

Non esporre l'apparecchio a pioggia ed umidità.

Installare l'apparecchio in un luogo asciutto, dove non esiste possibilità di infiltrazioni di liquido e non può formarsi condensa.

Non esporre l'apparecchio a getti o spruzzi di liquido.

Non appoggiare oggetti riempiti di liquido, come ad esempio vasi, sull'apparecchio.

Se l'apparecchio fosse stato sottoposto accidentalmente ad infiltrazione di liquido, scollegare immediatamente la spina rete.

Rivolgersi a personale qualificato, prima di riprendere l'utilizzo.

Onde prevenire il rischio di sovrariscaldamento:

Installare l'apparecchio in un luogo ben areato, mantenendo uno spazio libero di 15 cm minimi attorno ad esso, onde garantire una ventilazione sufficiente.

Non coprire le prese d'aria dell'apparecchio con giornali, tovaglie, tende, ecc...

L'apparecchio non deve essere esposto a fonti di calore (sole, stufe,...).

Tenere l'apparecchio lontano da fiamme aperte (p.es. non posizionare candele accese su di esso).

Non installare l'apparecchio in luoghi polverosi.

Collegare la spina rete solamente dopo il collegamento di tutti i cavi.

Non aprire il contenitore dell'alimentatore, onde prevenire scariche elettriche.

Pulizia:

Usare solamente un panno morbido ed asciutto. Non usare solventi.

Assistenza:

Rivolgersi a personale qualificato in caso di necessità di assistenza o riparazione.

ASSEMBLAGGIO

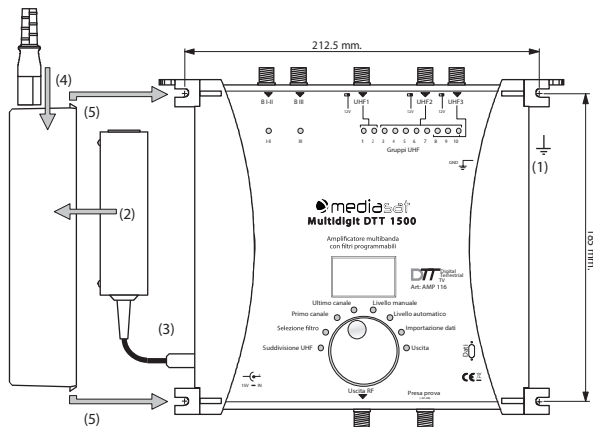

- (1) Messa a terra
- (2) Posizionare l'alimentatore nel suo alloggiamento
- (3) Collegare l'alimentatore all'amplificatore
- (4) Collegare il cavo di alimentazione
- (5) Incastare l'alloggiamento dell'alimentatore nel mobile dell'amplificatore

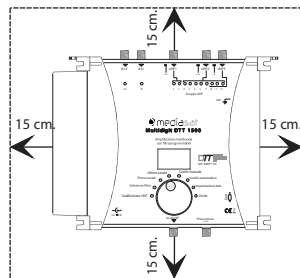

Lasciare come minimo uno spazio di 15 cm attorno all'apparecchio per garantire una ventilazione adeguata.



Il simbolo CE presente sull'apparecchio garantisce la conformità del prodotto con le Direttive Europee sulla sicurezza, la compatibilità elettromagnetica e la segnaletica. Il relativo certificato di conformità può essere richiesto a:
Mediasat srl, via Enrico Fermi 34, I-39100 Bolzano

Informazione agli utenti



Ai sensi dell'art. 13 del decreto legislativo 25 luglio 2005, n. 15 "Attuazione delle Direttive 2002/95/CE,

2002/96/CE e 2003/108/CE, relative alla riduzione dell'uso di sostanze pericolose nelle apparecchiature elettriche ed elettroniche, nonché allo smaltimento dei rifiuti".



Il simbolo del cassonetto barrato riportato sull'apparecchiatura indica che il prodotto alla fine della propria vita utile deve essere raccolto separatamente dagli altri rifiuti.

Avvisi importanti

Le informazioni contenute nel presente manuale vengono fornite con riserva di errori e modifiche! La garanzia non copre danni derivanti dall'utilizzo non corretto.

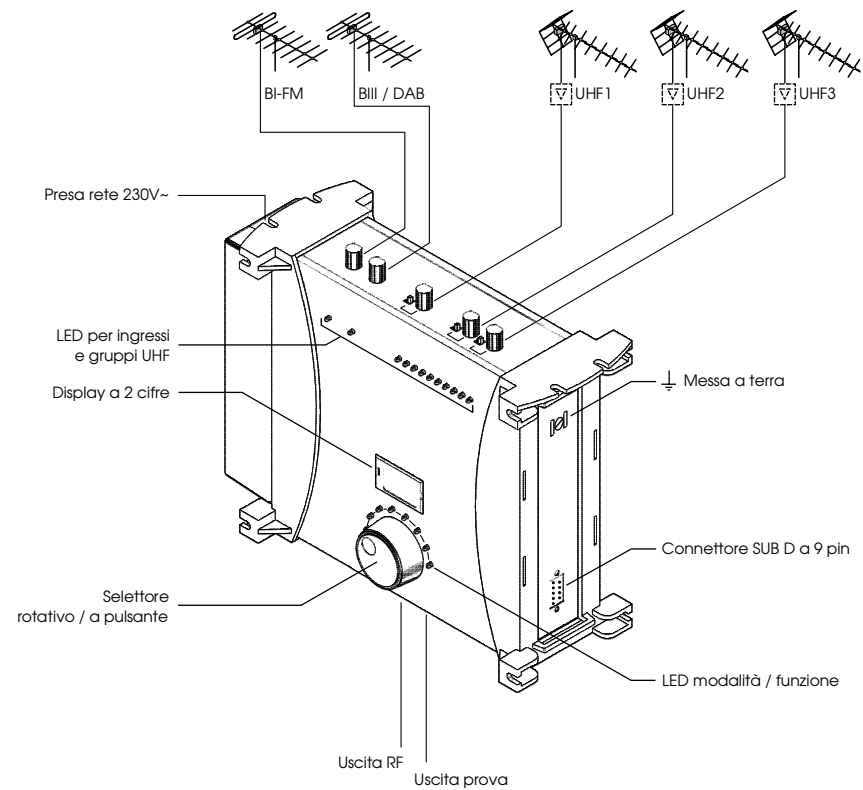

Tutti i parametri vengono impostati mediante il selettore rotativo / a pulsante.
Le varie funzioni ed i relativi parametri vengono visualizzati mediante il display a 2 cifre e diversi LED.

Programmazione

Per accedere alla programmazione

- Effettuare tutti collegamenti necessari e collegare l'amplificatore alla rete elettrica.



Viene visualizzata la versione software,



seguita da un punto.

- Tenere premuto il selettore rotativo per più di 3 secondi per accedere alla programmazione.



ATTENZIONE!

Quando il codice di sicurezza è attivato (vedi "Per uscire della programmazione", p. 5) :



Viene visualizzata la cifra "0"

- Ruotare il selettore per visualizzare "50".



- Premere il selettore per confermare il codice.



Nota : il codice di sicurezza "50" è fisso e non può essere cambiato.

CERTIFICATO DI GARANZIA

24

- 1) Il prodotto è garantito per un periodo di 24 mesi dalla data di acquisto.
- 2) Qualsiasi richiesta di intervento in garanzia deve essere avanzata al rivenditore e/o punto vendita, presso il quale è stato effettuato l'acquisto del prodotto.
- 3) La garanzia ha validità solamente nel caso in cui il presente certificato di garanzia originale (non in fotocopia), compilato in tutte le sue parti dall'acquirente, timbrato e firmato dal rivenditore all'atto della vendita, ed accompagnato dallo scontrino fiscale, dalla bolla di consegna e/o dalla fattura, viene presentato all'atto della richiesta di intervento al punto vendita.
- 4) Questa garanzia copre solamente difetti di materiale o difetti di assemblaggio ed in particolare non copre:
 - controlli periodici, tarature, aggiornamenti software, settaggi, manutenzione o conversione, sostituzione di parti soggette ad usura normale e rottura;
 - danni causati da incidenti, negligenza, modifiche, uso improprio, da un'installazione non eseguita a regola d'arte;
 - danni causati da fulmini, liquidi, fuoco, atti di guerra, atti vandalici, sovratensioni, messa a terra non corretta, areazione insufficiente;
 - danni causati da interventi di riparazione effettuati da centri di servizio non autorizzati e/o l'utilizzo di parti di ricambio non originali;
 - prodotti sul quali l'etichetta riportante il numero di serie è stata rimossa o resa illeggibile.
- 5) Spese derivanti da interventi di riparazione in garanzia effettuati da centri di servizio non autorizzati non vengono rimborsate.
- 6) Tutte le spese relative ad interventi e richieste alla cui base non vi sia un difetto del prodotto, oltre agli oneri per l'installazione e l'illustrazione delle norme d'uso dell'apparecchio, sono a carico dell'utente.

All'atto della consegna fate apporre dal rivenditore timbro e data di acquisto.

Cognome _____	Modello <u>Multidigit DTT 1500 / AMP116</u>
Nome _____	N° di serie _____
Via _____ Nr. _____	
Località _____	Timbro e firma _____
C.A.P. _____ Prov. _____	Data di acquisto _____

Mediasat srl, via Enrico Fermi 34, I-39100 Bolzano

SCHEMA A BLOCCHI

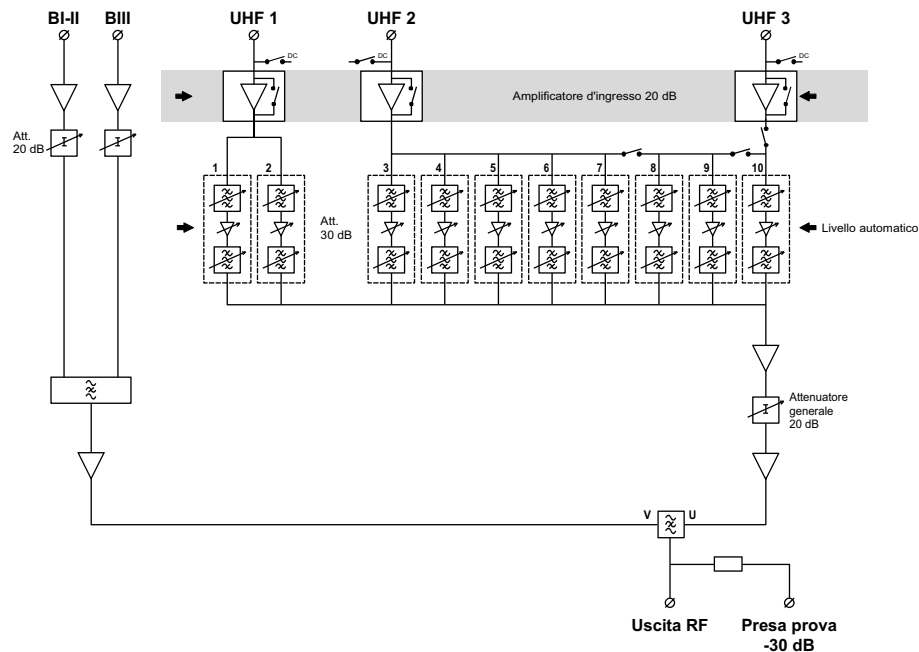

SPECIFICHE TECNICHE

Ingressi	BI-FM	BI-II	UHF 1	UHF 2	UHF 3
Gamma di frequenza (MHz)	47-108	174-240	470-862	470-862	470-862
	-	-	8-56 MHz (da 1 a 7 canali / gruppo)		
Configurazione dei gruppi UHF	-	-	2	8	0
	-	-	2	7	1
	-	-	2	5	3
Guadagno (dB)	35	40	45		
Attenuatore (dB)	20	20	30		
Regol. livello UHF complessivo (dB)	-	-	da +10 a -9		
Cifra di rumore (dB)	5	5	6		
Livello d'ingresso mass. (dBµV)	80	80	105		
Livello d'uscita mass. (dBµV)	116	116	116		
Selettività	-	-	10 dB / 10 MHz		
Return loss IN / OUT (dB)	>10	>10	>10	>10	>10
Telealimentazione 12V / 100 mA in totale	No	No	Sì	Sì	Sì
Uscita prova (dB)	-30				
Trasferimento dati	Connettore SUB D a 9 pin				
Alimentatore	230 V~ / 15 V DC / 30 VA				
Temperatura di funzionamento (°C)	da -5 a +50				
Dimensioni (mm.)	265 x 220 x 95				

- Ruotare il selettore per selezionare la modalità desiderata.



La modalità scelta viene indicata da un LED verde. = LED verde = LED rosso

- Premere il selettore per entrare nella modalità desiderata.



Il LED diventa rosso.

- All'interno della modalità, ruotare il selettore per selezionare il parametro desiderato (ingresso, gruppo UHF, canali, livello, ...).

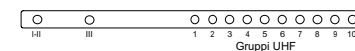

Display

- Premere il selettore per confermare l'impostazione del parametro.



Il LED diventa verde.

Ripetere questa operazione per ogni parametro.

Per uscire dalla programmazione

- Ruotare il selettore e selezionare **Uscita**.



Uscita Il LED è verde.

- Premere il selettore per più di 3 secondi per confermare.



3sec.



Exit



Il Led diventa rosso e vengono visualizzati 2 trattini.

- Ruotare il selettore per selezionare.



Avvio modalità programmazione senza codice



Avvio modalità programmazione con codice di sicurezza '50'

- Premere il selettore per confermare.



Viene visualizzato un punto.

Nota :

L'amplificatore torna in 'stand-by' se il selettore rotativo / a pulsante non viene utilizzato per più di 1 minuto.

Configurazione gruppi / ingressi UHF

- L'amplificatore dispone di 3 ingressi UHF suddivisi su 10 gruppi UHF.

Esistono 3 diverse possibilità di configurazione :

Ingresso	UHF1	UHF2	UHF3
Numero	2	8	0
gruppi	2	7	1
	2	5	3

I gruppi associati all'ingresso UHF 1 vengono indicati mediante i LED gialli n° 1 e 2.

I gruppi associati all'ingresso UHF 2 vengono indicati mediante i LED rossi n° 3, 4, 5, 6, 7, 8, 9 e 10.

I gruppi associati all'ingresso UHF 3 vengono indicati mediante i LED verdi n° 8, 9 e 10.

Per impostare il numero di gruppi associati ad un ingresso :

- Ruotare il selettore e selezionare la modalità **Suddivisione UHF.**



Suddivisione UHF



Il LED è verde.

- Premere il selettore per confermare.



Suddivisione UHF



Il LED diventa rosso.

- Ruotare il selettore per selezionare una configurazione :

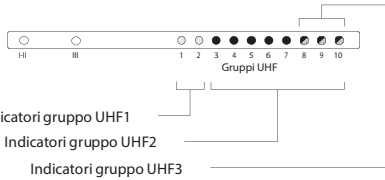

Display della configurazione :

Ingresso	Display	UHF2	UHF3
Numero	"8.0"	8	0
gruppi	"7.1"	7	1
	"5.3"	5	3

- Premere il selettore per confermare.



Suddivisione UHF



Il LED diventa verde.

Note :

- UHF 1 è configurabile per 2 gruppi, UHF2 e UHF3 sono configurabili per un numero di gruppi variabile.

- Ogni gruppo può essere spento (funzione riposo).

Se p.es. per UHF1 è necessario un solo gruppo, impostare il canale 00 per il secondo gruppo in maniera da disabilitare quest'ultimo (vedi il seguente capitolo "Impostazione canali / gruppi").

Questa funzione consente di azzerare tutti i gruppi e gli attenuatori.

Nota : il codice di sicurezza non si resetta.

- Scollegare l'alimentazione rete.

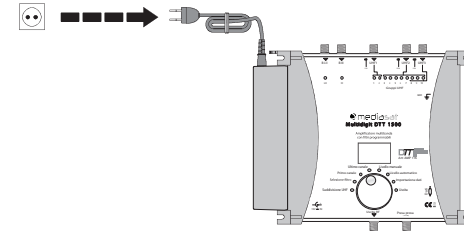

- Tenere premuto il selettore



- e ricollegare l'alimentazione rete.

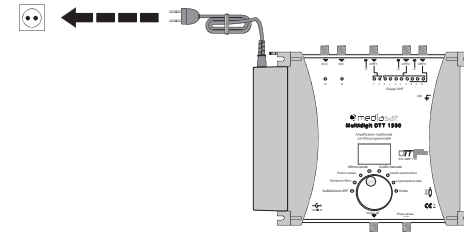

Viene visualizzata la versione software,



seguita da un punto.

- Rilasciare il selettore.

Questa funzione consente il trasferimento di tutti le impostazioni da un'amplificatore ad un altro.

Tutte le operazioni devono essere eseguite sull'unità SLAVE.
L'unità MASTER rimane in Stand-by.

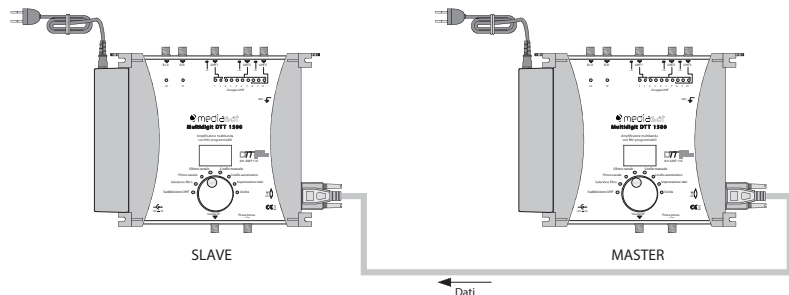

- Collegare le unità master e slave mediante un cavo SUB D 9 pin maschio / maschio incrociato.
- Collegare successivamente entrambe le unità all'alimentazione rete.

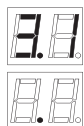

Viene visualizzata la versione software,

seguita da un punto.

- Tenere premuto il selettore rotativo per più di 3 secondi per accedere alla programmazione (vedi p. 4).



Importazione dati.

- Ruotare il selettore per selezionare la modalità



Importazione dati

Il LED è verde.

- Premere il selettore per entrare nella modalità.



3 sec.



Importazione dati

Il LED diventa rosso.



Viene visualizzato AL.

- Premere il selettore per confermare l'importazione dati.



Viene visualizzato un punto.

Nota :
in caso di problemi durante il trasferimento dati, il display visualizza il messaggio di errore :
Possibili cause sono : tipo di cavo sbagliato, nessun cavo collegato, falsi contatti...



Ogni gruppo ha una larghezza di banda programmabile da 1 a 7 canali :

Per impostare i canali di un gruppo :

Nel seguente esempio il gruppo 1 è impostato dal canale 22 al canale 26.

■ Ruotare il selettore per selezionare la modalità Selezione filtro.

Selezione filtro La modalità è indicata dal LED verde. = LED verde
 = LED rosso

- Premere il selettore per entrare nella modalità.

Selezione filtro Il LED diventa rosso.

- Ruotare il selettore per selezionare il gruppo da programmare.

LED n° 1 Gruppi UHF

- Premere il selettore per confermare.

Selezione filtro Il LED diventa verde.

■ Ruotare il selettore per selezionare la modalità Primo canale .

Primo canale Il LED rimane verde.

- Premere il selettore per entrare nella modalità.

Primo canale Il LED diventa rosso.

- Ruotare il selettore per selezionare il primo canale del gruppo.

Primo canale Display

- Premere il selettore per confermare.

Primo canale Il LED diventa verde.

■ Ruotare il selettore per selezionare la modalità Ultimo canale.

Ultimo canale Il LED rimane verde.

- Premere il selettore per entrare nella modalità.

Ultimo canale Il LED diventa rosso.

- Ruotare il selettore per selezionare l'ultimo canale del gruppo.

Ultimo canale Display

- Premere il selettore per confermare.

Ultimo canale Il LED diventa verde.

Ripetere l'operazione per impostare tutti i gruppi

Note :

- Per impostare un singolo canale :
impostando il primo canale, lo stesso canale viene automaticamente impostato come ultimo canale.



- Funzione riposo : per spegnere un gruppo, selezionare **Primo canale** e impostare 00. L' **Ultimo canale** automaticamente passa a 00.



- In caso di gruppi sovrapposti, i punti lampeggiano alternatamente.

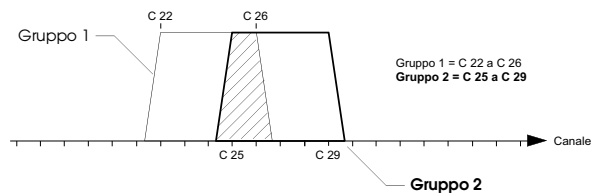
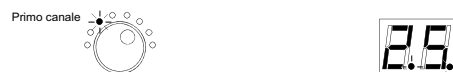

Per disattivare l'amplificatore d'ingresso UHF.

- Selezionare l'ingresso da attenuare.

■ Ruotare il selettore per selezionare la modalità **Selezione filtro**.

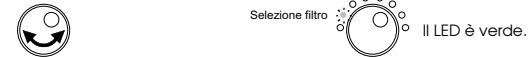

- Premere il selettore per entrare nella modalità.

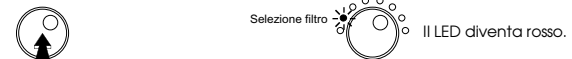

- Ruotare il selettore per selezionare l'ingresso.

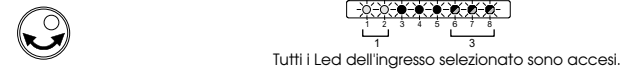

- Premere il selettore per confermare.

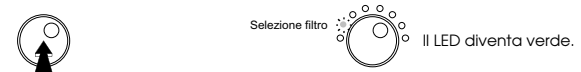

■ Ruotare il selettore per selezionare la modalità **Livello manuale**.



- Premere il selettore per entrare nella modalità.

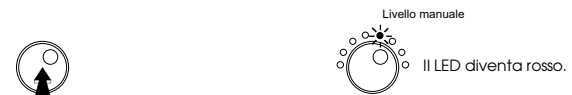

- Ruotare il selettore per disattivare l'amplificatore da 20 dB.



- Premere il selettore per confermare.



Regolazione livello manuale

Per regolare il livello manualmente.

- Selezionare l'ingresso o gruppo desiderato.

Esempio : regolazione livello ingresso BI-I.

■ Ruotare il selettore per selezionare la modalità **Selezione filtro**.



Selezione filtro Il LED è verde.

- Premere il selettore per entrare nella modalità.



Selezione filtro Il LED diventa rosso.

- Ruotare il selettore per selezionare BI-II.



Il LED è acceso.

- Premere il selettore per confermare.



Selezione filtro Il LED diventa verde.

■ Ruotare il selettore per selezionare la modalità **Livello manuale**.



Livello manuale Il LED rimane verde.

- Premere il selettore per entrare nella modalità.



Livello manuale Il LED diventa rosso.

- Ruotare il selettore per regolare l'attenuazione, variabile da 20 dB a 0 dB (30 dB a 0 dB per gruppi UHF).



- Premere il selettore per confermare.



Livello manuale Il LED diventa verde.

Ripetere l'operazione per impostare tutti i livelli

Per controllare i canali associati a ciascun gruppo UHF :

■ Ruotare il selettore per selezionare la modalità **Selezione filtro**.



Selezione filtro Il LED è verde.

- Premere il selettore per entrare nella modalità.



Selezione filtro Il LED diventa rosso.

- Ruotare il selettore per selezionare il gruppo da controllare.

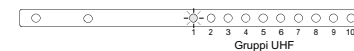

- Il display indica i canali impostati.

Esempi :



Gruppo spento.



Gruppo impostato sul canale 22.



22 e 26 lampeggiano: Gruppo impostato dal 22 al 26.

- Premere il selettore per uscire.



Selezione filtro Il LED diventa verde.

REGOLAZIONE LIVELLO

I livelli possono essere regolati manualmente per ogni ingresso e / o automaticamente per i gruppi UHF.

Regolazione livello automatica

I livelli BI-II / BIII non possono essere regolati mediante questa funzione.

- Ruotare il selettore per selezionare la modalità **Livello automatico**.



- Tenere premuto il selettore per più di 3 secondi onde avviare la regolazione livello automatica.



Il livello di ogni gruppo viene impostato automaticamente.

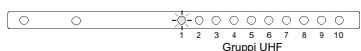

Il LED acceso indica il gruppo in fase di regolazione.



Il display indica il valore di attenuazione.

Questa procedura può richiedere da 1 a 2 minuti, a seconda del numero di canali e gruppi da equalizzare.

- Quando il LED diventa verde, la procedura è finita.

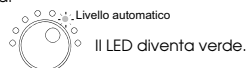

- Il LED di ciascun gruppo indica lo stato di equalizzazione dello stesso.

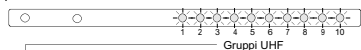

- ▶ LED spento : gruppo spento
- ▶ LED acceso : livello corretto
- ▶ LED lampeggiante lentamente : segnale troppo basso
- ▶ LED lampeggiante velocemente : segnale troppo alto

Note :

- La regolazione automatica porta il livello d'uscita dei gruppi a 90 dBµV (per un livello d'ingresso compreso tra 50 e 80 dBµV).
Se il livello d'ingresso è inferiore a 50 dBµV, il LED lampeggia lentamente al termine della regolazione livello automatica.
Se il livello d'ingresso è superiore a 80 dBµV, il LED lampeggia velocemente al termine della regolazione livello automatica.
Adeguare il livello d'ingresso (attenuare o amplificare) se necessario.

- L'attenuatore generale viene portato a 0 dopo la regolazione livello automatica. Può essere regolato da -9 a +10 per ottenere un livello tra 81 e 100 dBµV (vedi "Regolazione livello UHF complessivo"),

- Il livello di ogni gruppo può essere regolato indipendentemente (vedi "Regolazione livello manuale").

IMPORTANTE : dopo la regolazione manuale del livello i 10 LED non variano.

Quando i livelli di tutti i gruppi UHF sono stati equalizzati automaticamente, il livello complessivo dei segnali UHF può essere regolato da +10 dB a -9 dB in passi da 1 dB.

Regolazione livello UHF complessivo

Per impostare il livello complessivo dei segnali UHF.

- Selezionare tutti i gruppi.

- Ruotare il selettore per selezionare la modalità **Selezione filtro**.



- Premere il selettore per entrare nella modalità.



- Ruotare il selettore per selezionare tutti gli ingressi UHF.

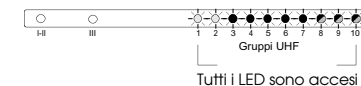

- Premere il selettore per confermare.



- Ruotare il selettore per selezionare la modalità **Livello manuale**.

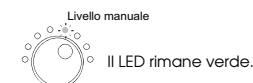

- Premere il selettore per entrare nella modalità.

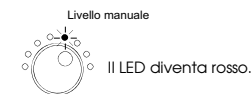

- Ruotare il selettore per regolare il livello complessivo, con variazione da +10 dB a -9 dB.



- Premere il selettore per confermare.

